



User Manual
**Wall Mountable Bluetooth
DVD Player**

Caution:

1. Please be sure to read this user manual before use of the device.
2. While using the device, all operation should strictly follow the instructions in this manual.
3. Keep device in place with enough air flow, and be left 5-10 centimeters distance away from other items.
4. Avoid placing the device near any heat source, like radiator, heater, cooker, or other heating device.
5. Avoid the power cable being stamped or squeezed, especially connector tip and corner position.
6. Please use the supplied accessories for safety concern.
7. In case of extreme weather or left unused for a long time, please unplug the power.
8. All maintenance work should be conducted by qualified technician. If any damage causing the device unable to work normally, please be sure to repair it in time.
9. Avoid locations subject to extreme heat, fire or moisture.
10. Do not place any danger source on top of the device, like item containing fluid,



Warning:

Do not disassemble the device.
Do not place device on top of other electronic items.
Do not look directly at the laser beam inside the device.



NOTE:

Any operation or adjustment against the product manual may cause serious laser radiation or other danger situation.

CLASS 1
LASER PRODUCT

This device is classified as Class I laser product. While using the device, please strictly follow this user manual, otherwise laser radiation may be caused.



This device is manufactured strictly in compliance with the China Compulsory Certification standard, and has obtained CCC mark.

Specifications

Model	KC-606
Frequency response	60Hz-16KHz, ± 3 dB
Signal to Noise Ratio	>57dB
Total Harmonic Distortion	<1.5%
MP3, link input	650mV
Rated Voltage	5V—2A
Tuning range	FM: 87.5-108MHz
Power	10W
Material	PC+ABS
Dimension	168x168x40mm
Weight	1.2kg

Kind Reminder:

- When reading files from multiple directories (such as MP3, AVI, USB flash drive):
 - By default, this device would only show the directory after files successfully read, and unsupported format would not be displayed;
 - This device allow you play audio and video file. When playing audio file, use Direction button on remote control and move the cursor to the directory of playlist to back to parent folder;
 - When playing video file, use RETURN or STOP button to back to the menu interface.(Please refer to step 2 mentioned above for detailed operation).
- Turn page function when reading mp3 file
 - As auto turn page function is void in case of folder delamination, press EDIT button to cancel folder delamination.
 - In case of folder delamination, press STOP button first, then press "PREV"/"NEXT" button to turn page.

Remote Control

- The sensitivity of remote control can be influenced by light and environment.
- Please take out the battery inside remote control in case of unused for a long time, to avoid the battery's unexpected leakage and corroding the remote control.
- Normally, the included battery can last one year's usage, but it also depends on your using frequency. In case of remote control not working within a short distance, please replace the battery.

Remote Control

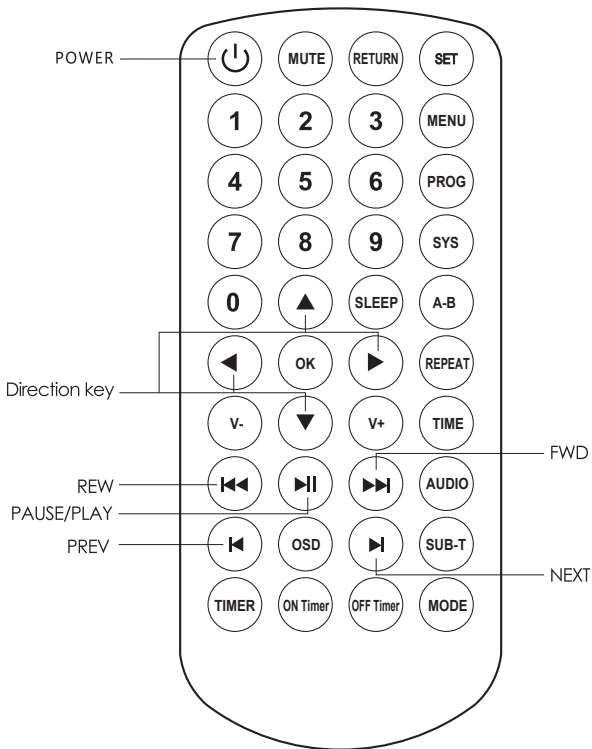

Illustration

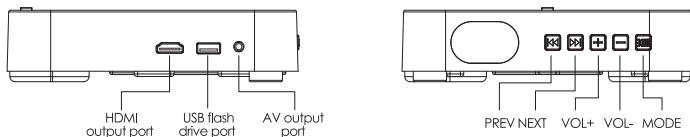

Quick Start

Insert the included power adapter into power outlet, connect the white power cable to the power adapter.

Put a CD or storage device into the DVD player, pull the power cable to power on the device, you can see power indicator light on and CD rotate.

After CD rotating for 10-20 seconds, the built-in speaker would start playing video file. In case of switching audio device, press MODE button on the remote control or the topside MODE button on the device to switch mode.

Pull the power cable again to turn off the device.

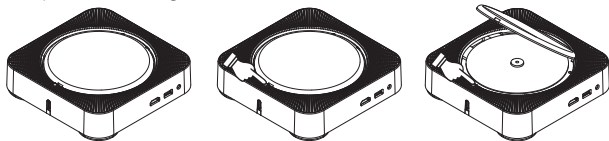

Note:

Press the square button to open the dust-proof case. Please take out the chip-protection card before putting CD, and lock the case afterwards; This player adopt cable pulling switch design, to turn on the device, you must pull the cable after connecting power.

Connect to TV

1.AV port

If your TV has AV port, please use the supplied AV cable to connect, and switch your TV to AV mode after connected.

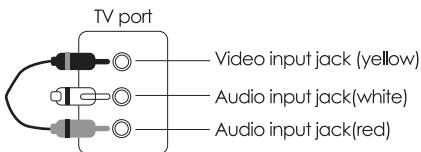
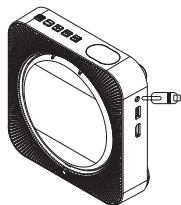

HDMI port

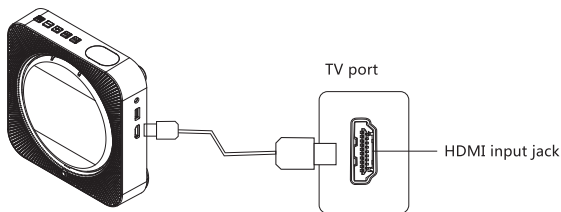

1: POWER

- a) Before power on, please check whether the player is properly connected with other audio device. Plug the power adapter to 220V power outlet.
- b) Put CD into the player with cover side facing upwards.

2: TIME

Set time duration

3: Sub-Title

Sub-title button apply for DVD and Super video CD: When pressing it for the first time, it would display current sub-title language mode; For DVD and Super video CD with multiple sub-titles, press this button to switch to language you prefer; TV screen would display the selected language code, like "language: 1 English or open.

4: DVD/USB

In case of USB flash drive, press MODE button on remote control or topside MODE button on the device to switch to USB mode, the device would automatically read files from USB flash drive.

5: SET

Press SET button to go into system set up menu

6: PROG

PROG button apply for DVD, super video CD, VCD, CD, HD-CD, WMA, AVI: this function allow you randomly assign 20 songs(max) and play it in order.

Note:

1. In case "PBC" is on, this operation would turn on/off PBC while programming.
2. Enter number according to the prompt of cursor, press PAUSE/PLAY button to play.
3. At most 20 titles, chapters or songs can be assigned while programming.

7: Direction key

Press Direction button to choose file, zoom picture, or rotate picture when reading Picture-CD.

8: SYS

System button apply for DVD, Super video CD, VCD, CD, CD-G, HD-CD, WMA, AVI, MP3, J PEG: For pressing for the first time, it would display current system. Three systems are available, press SYS button to switch video output system.

Note: This device offer TV AUTO system, and automatically choose optimized resolution depending on different disks (Note: full screen is not available for wide screen format); In order to adopt to the different system setting of PAL and NTSC TV, press SYS button to choose video mode in case it does not show full screen or no color. When some function of the disk are unable to fully displayed in certain system, "AUTO" is recommended.

9: FWD/REW

Press FWD button to fast forward, no sound output during this period;
Press REW button to rewind, no sound output during this period.

10: Audio/Channel

Choose Left/Right channel, this button apply for DVD, VCD, VCD, CD, CD-G, HD-CD, WMA, AVI, MP3/JEPG disk.

Note:

- For pressing the first time, it would display current channel.
- Press AUDIO button to switch channel.
- For disk with dual language, press AUDIO button to switch language.

11: Number button

12: OK/Enter: Press OK button to choose the file or enter into next catalog.

13: MENU

- MENU button apply for DVD.
- Press MENU button to display main menu of DVD disk, use Direction button to move cursor and choose file.

14: RETURN

While playing DVD disk, press RETURN button to back to main menu.
Note: RETURN button is void while playing MP3, CA and VCD1.1 disk.

15: PLAY/PAUSE

PLAY/PAUSE button apply for DVD, Super Video CD, VCD, CD, CD-G, HD-CD, WMA, AVI, MP3 and J PEG. Press PAUSE button to stop; Press again to back to playing status.

16: OSD

OSD: on-screen display, OSD is on by default, displaying current playing time and mode.

17: PREV/NEXT

PREV/NEXT button apply for DVD, Super Video CD, VCD, CD, CD-G, HD-CD, WMA, AVI and MP3/JPEG.

- a) Press NEXT button to skip next file.
- b) Press PREV button to skip previous file.

Note: In case of playing Super Video CD and "PBC" off, press NEXT button would stop playing if current song is the last song; In case current song is the second song, press PREV button would stop. PREV/NEXT button would be void if current song has stopped; In case of DVD disk, the result may vary depending on the different structures of disk.

18: VOL+ /VOL-

VOL+ /VOL- button apply for DVD, Super Video CD, VCD, CD, CD-G, HD-CD, WMA, AVI and MP3/JPEG.

Note:

- a) You can also adjust volume via Volume button on TV or Amplifier.
- b) Press VOL+ to volume up, press VOL- to volume down.
- a) Volume is non-adjustable when playing DVD disk source code output.

19: MUTE

MUTE button apply for DVD, Super Video CD, VCD, CD, CD-G, HD-CD, WMA, AVI and MP3/JPEG. Press MUTE button to close sound output, TV screen display MUTE; Press MUTE button again or VOL+ /VOL- button to open sound output.

20: SLEEP

Press SLEEP button to enable Sleep mode, LCD screen on the device would light off; Press SLEEP button again to restore to normal working status.

21: REPEAT

REPEAT selected chapters, folder or whole disk.

- a) Single repeat
Press REPEAT button for the first time to repeat current chapter.
- b) Single repeat
Press REPEAT button for the second time to repeat current folder.
- c) Repeat whole disk
Press REPEAT for the third time to repeat the whole disk.
- d) End repeat
Press REPEAT button for the fourth time to end repeat.

22 : FM

Press MODE button on the remote control or the topside MODE button on the device to switch to FM mode when the device is on; Press LEFT/RIGHT button to search video channel, and once searching out, it would stop at current channel

23: Bluetooth(version 4.2)

Press MODE button to switch to BLUETOOTH mode when device is on. After you hear voice prompt from the speaker, enable Bluetooth on your phone, search and connect to DVD player.

24: MP3

This device is compatible with CD-ROM, CD-R, CD-RW, DVD-ROM, DVD-R, DVD-RW, DVD+ R and RVD+WR with MP3/WMA file, and support disk with multiple catalogs.

Other functions: When playing MP3 disk, MUTE, VOL+/VOL-, PLAY/PAUSE and PREV/NEXT button work the same way as playing other disks.

25: AVI, XVID

Put a disk containing AVI or XVID file, the device would auto search and enter into option interface.

a) Press UP/DOWN button to choose catalog or file name; Press OK button or PLAY/PAUSE button to enter into selected catalog and play selected file.

b) In normal playing state, press STOP/RETURN button to stop playing and return from catalog option interface.

26: Setting

Regular setting: Press SET button to go into system setting interface

Press UP/DOWN button to choose and OK button to confirm; Press again to return from system setting.

a) TV system

Normal/Full screen:

When connect to normal TV, it would display wide screen with part of screen automatically cut(auto system is recommended).

Screen Protect:

Screen protect function is available and recommended to enable.

High resolution output:

HDMI output is optional.

b) Screen aspect ratio

Choose screen aspect ratio depending on different TV size.

c) Memory function

Memory function is on by default; When player is under normal playing state, in case of power down, it would restore to its last stop position and play when power on again. This function can be turned on/off.

27: TIMER

When device is on, LCD screen would display 00:00 when pressing TIME button.

For example, set to 07:30: TIME 00:00 OK↑ 07 → ↑ 30 OK.

28: TIMER

a) ON Timer

When the device is on, press On Timer button, LCD screen would display 00:00(dis-

play original alarm clock time after reset).

For example, set to 07:30: ON Timer 00:00 OK ↑ 07 → ↑ 30 OK;

LCD screen would display (🔔 ON) icon afterwards, press this button twice to cancel ON Timer.

b) OFF Timer

When device is on, press OFF Timer, LCD screen would display 00:00 (display original clock alarm time after reset). For detailed operation step, please refer to the relevant paragraph in ON Timer. LCD screen would display (🔔 off) icon afterwards, press this button twice to cancel OFF Timer.

29: MODE

When device is on, the default mode is Disc; Press MODE button on remote control, the displayed mode would be disc, USB, blue and FM mode; LCD screen would display relevant abbr. when switching mode.

30: A-B

Press A-B button on remote control for the first time to choose the start point, press A-B again to choose the end point; Then device would repeat the selected content.

Installation tip

Fix the wall-mounted plate on the wall with the included 3 nails; Or fix it on the wall with the included 4 screws; Hang the DVD Player on the wall-mounted plate.

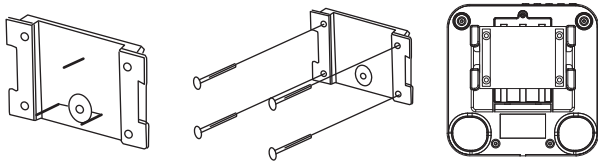

Maintenance

1. Please keep device in place with enough air flow, avoid place subject to direct sunlight, extreme heat or moisture; Please use cloth dipped with diluent detergent to clean the device, avoid strong solvent, like alcohol, benzene or thinner;

2. Use clean and soft cloth to wipe disk from central area to outside;

3. Avoid putting disk in place subject to heat while cleaning; Do not bend the disk, and no sticker should be attached; Put it back into its storage case to avoid being scratched.

4. After using it for a long time, in case laser lenses get dirty and cause sound stuck, please use camera lens brush to clean dust, and use hair dryer (set to cold wind) to blow it for a while; Or use clean cotton bud dipped with a small amount of anhydrous alcohol to wipe laser lenses, then use clean cotton bud to wipe it.

Troubleshooting

Malfunction	Possible reason	Solution
Device not working	Device plug not fully inserted into power outlet outlet inserted into power outlet	Fully insert device plug into power
Unable to play	Disk not properly placed	Keep cover side upwards and place the disk again
	Incompatibility issue	Replace to other compatible disk
No sound output	Wrong operation	Follow instruction on the user manual when operating
	Volume setting low/dirty	Volume up
Sound stuck	Disk or laser lenses get dirty	Clean disk or laser
	Disk got scratched or curved	Replace the disk

After-sales Warranty Policy

From the date of its original purchase, VIFLYKOO provide 12 month limited warranty, for malfunction caused by non man-made factors, we would be responsible for replacement or refund at no extra charge.

Non-Warranty Provisions

- 1.The malfunction and damage caused by incorrect use, unauthorized repairs, misuse, modification, improper use of supplied power accessories, and alteration of tamper proof sticker;
- 2.Expire warranty period;
- 3.The product malfunction and damage caused by force majeure;
- 4.The product malfunction caused by incorrect operation.

Accessories:



Remote control



Pack of screws



AV cable



HDMI cable



Wall-mounted plate



User Manual



USB adaptor



Desk stand

Product Warranty

Product name/serial number: _____

Order number: _____

User address: _____

Malfunction description: _____

Date of Purchase: _____

Telephone: _____

Maintenance log: _____



Bluetooth DVD Player

Bedienungsanleitung

Achtung :

1. Lesen Sie diese Anleitung bitte vor dem Anschluss, der Inbetriebnahme oder der Einstellung des Produktes sorgfältig und vollständig durch.
2. Das Gerät immer streng laut Herstellerangaben installieren und anschließen.
3. Stellen Sie den Player an einem Ort mit ausreichender Luftzufuhr auf, so dass sich im Inneren des Geräts kein Wärmestau bildet. Lassen ein freies Raum von 5-10 cm vor und nach dem Gerät.
4. Installieren Sie den Player nicht in der Nähe von Wärmequellen, wie Z.B. dem Radiator, Wärmespeicher, der ofen etc.
5. Vermeiden Sie, die Netzkabel zu betreten oder einzuklemmen, besonders die Netzkabel an dem Stecker, der Steckdose und der Verbindung mit dem Gerät.
6. Um sicherzustellen, bitte verwenden Sie nur das mitgelieferte Zubehör.
7. Beim Blitz und Donner trennen Sie den Player von der Netzsteckdose oder wenn Sie beabsichtigen es, den Player längere Zeit nicht zu benutzen. Ziehen Sie dabei immer am Stecker des Netzkabels, niemals am Kabel selbst.
8. Überlassen Sie Wartungsarbeiten stets nur qualifiziertem Fachpersonal. Falls irgendein Schaden bei dem Gerät entsteht, wie beschädigten Netzkabel oder Steckdosen, mit Flüssigkeit oder Regen in Berührung zu kommen, von anderem objekt geschlagt zu werden oder zu Boden zu fallen, bitte lassen Sie einen qualifizierten Techniker das Gerät reparieren.
9. Stellen Sie die Batterie nicht in der Hitze, wie bei dem direkten Sonnenlicht, Feuer oder ähnliches.
10. Stellen Sie keine gefährliche Quelle , wie z. B. die wasserbeinhaltenden Objekte oder gezündete Kerze, auf das Gerät.



Warnung :

Versuchen Sie nicht, das Gerät persönlich zu zerlegen.

Stellen Sie den Player nicht auf den anderen elektrischen Geräten.

Niemals direkt in den Laserstrahl blicken.



Achtung

Durch Bedienung, Einstellungen oder Verfahren, die in diesem Handbuch nicht erwähnt werden, können gefährliche Strahlungen oder andere gefährliche Situation verursacht werden.

KLASSE 1
LASER PRODUKT

Bei der Bedienung und Einstellungen, Bitte betreiben Sie nach den festgesetzten Schritten der Anleitung das Gerät. Ansonsten können gefährliche Strahlungen verursacht werden. Dieses Gerät wurde als Laser- Gerät der Klasse 1 (LASER KLASSE 1) klassifiziert.



Zertifikat :

Dieses Produkt wurde streng gemäß den staatlichen 3C Standard hergestellt und verfügt über die Zertifikat von 3C.

Technische Daten:

Modell	KC-606
Frequenzbereich	60Hz-16KHz, ± 3 dB
Geräuschspannungsabstand	>57dB
Klirrfaktor	<1. 5%
MP3 Eingangsleistung	650mV
Stromversorgung	5V—2A
Einstellbereich(FM)	FM: 87.5-108MHz
Leistung	10W
Material	PC+ABS
Abmessungen	168x168x40mm
Gewicht	1.2kg

Hinweise:

1. Wenn es mit diesem Player auf einer MP3, AVI oder einer USB-Festplatte gespeicherte Film-, Musik- und Fotodateien wiedergegeben werden,

a) Falls auf dem USB-Speichergerät verschiedene Dateitypen gespeichert sind, kann das Gerät die Dateien automatisch wiedergeben und wird ein Menü zur Auswahl des Dateityps eingeblendet. Wenn sich der Dateiformat nicht von dem gerät unterstützen lässt, werden die Dateien nicht auf dem Bildschirm angezeigt.

b) Sie können wählen, die Videodatei oder die Musik abzuspielen. Wenn die Musik gespielt wird, können Sie auf der Fernbedienung die Menü klicken, um zum vorherigen Kapitel zurückzuspringen.

c) Wenn ein Video gespielt wird, drücken Sie die Zurück-Taste oder Pause-Taste, um zu der Menüseite zu springen. Dann können Sie nach Ihrem Wunsch ein Programm wählen.

2. Schalten Sie die Seitenfunktion bei der Wiedergabe der MP3-Datei um.

a) Da die Funktion zum automatischen Umblättern im Falle einer Schichtung des Menüs ungültig ist, drücken Sie die Taste EDIT, um die Schichtung des Menüs abzubrechen.

b) Drücken Sie bei einer Schichtung des Menüs zuerst die STOP-Taste und dann die Taste "VOR" / "NEXT", um die Seite umzuschalten.

Fernbedienung

1. Die Empfindlichkeit der Fernbedienung wird von dem Licht und der Umgebung beeinflusst.

2. Wenn die Fernbedienung eine lange Zeit nicht benutzt wird, bitte nehmen Sie die Batterie heraus, ansonsten kann die Leckflüssigkeit der Batterie die Fernbedienung zerfressen.

3. Die Lebenszeit der Batterie beträgt ein Jahr. Aber diese Zeit hängt auch von der Benutzungshäufigkeit ab. Falls die Fernbedienung in der Nähe von dem Gerät nicht funktioniert, wechseln Sie bitte die Batterie.

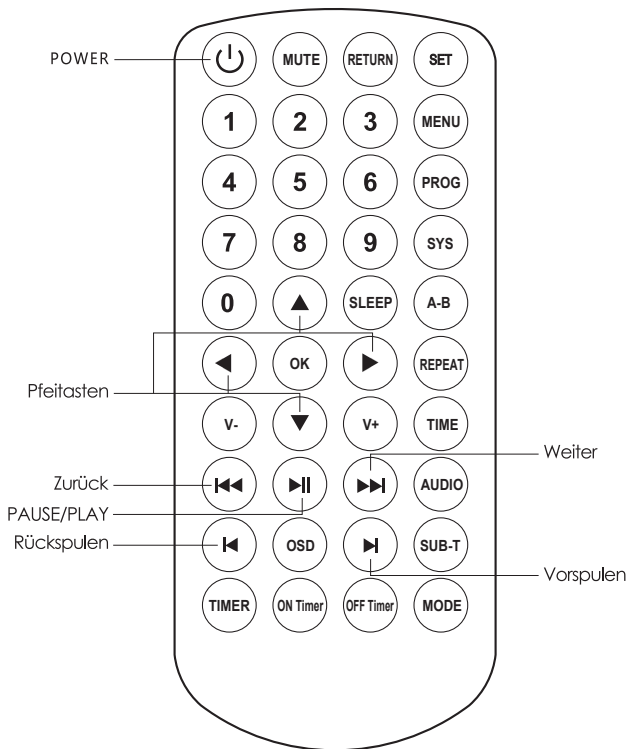

Illustration

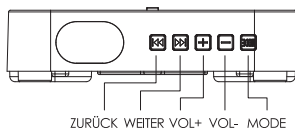
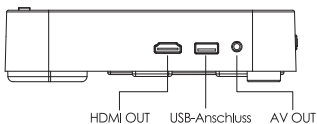

Schnell anzuwenden

Schließen Sie das Gerät über den enthaltenen Netzadapter an eine Steckdose an. Setzen Sie die Daten-CD in das CD-Fach ein oder schließen Sie das USB-Gerät an. Ziehen Sie einmal die mit dem Gerät verbundene Netzkabel unter. Dann leuchtet die Anzeige und die CD dreht. Ziehen Sie noch einmal die Netzkabel unter, um das Gerät zu schließen.

In 10-20 Sekunden werden die Musikdateien wiedergegeben. Falls Sie das angeschlossene Gerät wechseln möchten, drücken Sie die Mode-Taste der Fernbedienung oder des Gerätes, um die Wiedergabe anzuhalten.

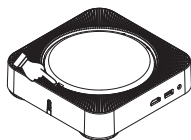
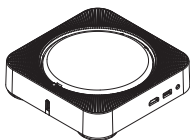

Hinweise:

Drücken Sie die quadratische Taste in der Nähe des Deckels, um das Staubschutzdeckel zu öffnen. Bitte nehmen Sie die Chipschutzkarte heraus, bevor Sie darin eine CD einlegen und verriegeln Sie die Hülle fest. Bei diesem Spieler wird der An/Ausschluss mit einem Zug der Kabel durchgeführt. Um das Gerät einzuschalten, müssen Sie das Kabel einmal ziehen, nachdem Sie das Gerät an den Stromnetz angeschlossen haben.

Anschluss an einen Fernseher

1. AV Eingang

Stellen Sie den richtigen AV-Eingang auf Ihrem Fernseher ein. Verbinden Sie den CD-Receiver über das AV Kabel mit den entsprechenden AV Eingangsbuchsen am Fernseher. Nach der richtigen Verbindung stellen Sie das AV-Modus ein.

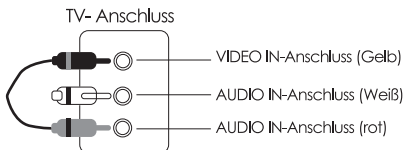
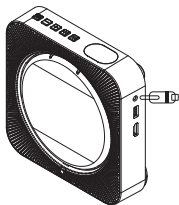

2.HDMI Eingang

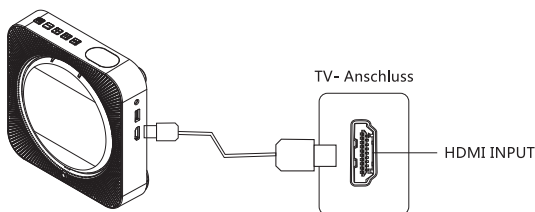

Anleitung der Fernbedienung

1: POWER

- a) Vor dem Einschalten bitte bestätigen Sie die richtige Verbindung mit dem anderen Gerät. Dann stecken Sie den Stecker in die Steckdose von 220V.
 b) Stellen Sie eine CD in das CD-Fach hinein oder schließen Sie das USB-Gerät an.

2: BESTIMMTE ZEUIT

Sie können eine bestimmte Zeit einstellen, die Musik- oder Videodatei wiederzugeben.

3: SUBTITLE

Zum ersten Mal wird die auf der Bildschirm aufgezeichnete Originalsprache verwendet. Bei DVD und Super Video CD mit mehreren Untertiteln drücken Sie diese Taste SUBTITLE, um die gewünschte Sprache aufzurufen. Auf dem TV-Bildschirm wird der ausgewählte Sprachcode angezeigt, wie Z.B. 1 Englisch oder offen.

4: DVD/USB

Bei Anschluss eines USB-Gerätes drücken Sie die Modus-Taste, bis ein Wort USB auf dem Bildschirm entsteht. Dann werden die auf dem USB-Speichergerät enthaltenen Dateien automatisch wiedergegeben.

5: SETUP

Drücken Sie die Setup-Taste, um die Systemeinstellungen aufzurufen.

6: PROG

PROG-Taste für die meisten Dateitypen von DVD, Super-DVD, VCD, CD, HD-CD, WMA, AVI. Mit dieser Funktion können Sie maximal 20 Songs in der richtigen Reihenfolge abspielen.

Hinweise:

1. Wenn "PBC" eingeschaltet ist, schaltet dieser Vorgang PBC während der Programmierung ein / aus.
2. Geben Sie die Nummer gemäß der Eingabeaufforderung des Cursors ein und drücken Sie die PAUSE / PLAY-Taste zum Abspielen.
3. Während der Programmierung können maximal 20 Titeln, Kapitel oder Songs zugewiesen werden.

7: PFEITASTE

Links/rechts/auf/ab. Damit kann man die Dateien von Musik oder Fotos in einem Menü auswählen und das Foto im Uhrzeigersinn drehen.

8: SYSTEM

Systemtaste für DVD, Super Video CD, VCD, CD, CD-G, HD-CD, WMA, AVI, MP3, JPEG: Zum erstmaligen Drücken wird das aktuelle System angezeigt. Drei Systemtypen sind verfügbar. Drücken Sie die SYS-Taste, um das Video-Ausgabesystem zu wechseln.

Hinweise :

Mit diesem Gerät wird das TV-System AUTO ausgewählt. Der Player erkennt automatisch den besten Typ des angeschlossenen Fernsehgerätes und wählt die passende Farbeinstellung. Falls der Bildschirm nicht voll angezeigt wird oder kein farbiges Bild aufkommt, können Sie die System-Taste drücken und eine Auflösung wählen, damit die Auflösung für den angeschlossenen Fernseher von PAL oder NTSC optimal angepasst. Unter einem bestimmten System können Einige Dateien oder Medien auf diesem Gerät nicht abgespielt werden. Die Einstellung des TV-System Auto wird empfohlen.

9: Vorwärts/ rückwärts SKIP

Drücken Sie während der Wiedergabe auf SKIP-Rück , um die Bilder schneller rückwärts weiderzugeben. Es wird kein Klang ausgegeben.

Drücken Sie während der Wiedergabe auf SKIP-Vor , um die Bilder schneller vorwärts weiderzugeben. Es wird kein Klang ausgegeben.

10: Tonkanal (L/R)

Diese Taste ist für DVD, Super Video CD, VCD, CD, CD-G, HD-CD, WMA, AVI, MP3, JPEG.

Hinweise:

- Bei der Benutzung zum ersten Mal wird der aktuelle Tonkanal angewiesen.
- Durch den Druck dieser Taste lassen sich verschiedene Tonkanal wechseln.
- Bei der VCD mit zwei Sprachen können Sie mit dieser Taste die gewünschte Sprache wählen.

11: Nummerntaste: Auswahl einer Aufzählungsoption eines Menüs.

12: OK-Taste: Menüauswahl übernehmen.

13: Menü

- Drücken Sie die Menü-Taste. Eine Dateiliste der DVDs wird eingeblendet. Wählen Sie mit der Pfeitaste die gewünschte Datei aus.
- Drücken Sie zur Wiedergabe die OK-Taste oder Pause/Play-Taste.

14: RETURN

Bei der Wiedergabe der DVD drücken Sie die Return-Taste, um zurück zum vorherigen Menü zu kehren.

Achtung: Bei der Wiedergabe der MP3, CD und VCD1.1 funktioniert die Return-Taste nicht.

15: PLAY/PAUSE

Diese Taste ist für DVD, Super Video CD, VCD, CD, CD-G, HD-CD, WMA, AVI, MP3, JPEG. Drücken Sie zum Unterbrechen der Wiedergabe auf Pause und drücken Sie noch einmal zur Wiedergabe.

16: OSD

Diese Taste dient zur Anzeige des Musikablaufs. Es wird automatisch starten, die aktuelle Zeit und Modus darzustellen.

17: Vorwärts/ rückwärts SCAN

Diese Taste ist für DVD, Super Video CD, VCD, CD, CD-G, HD-CD, WMA, AVI, MP3, JPEG.

Achtung: Bei der VCD oder dem Status von PBC PFF wird die Wiedergabe mit dem Druck dieser Taste aufhören, wenn die Musik die letzte ist. Wenn es die zweite Musik ist, wird die Wiedergabe mit dem zweimaligen Druck dieser Taste aufhören.

18: Lautstärke +/-

Diese Taste ist für DVD, Super Video CD, VCD, CD, CD-G, HD-CD, WMA, AVI, MP3, JPEG.

Achtung:

- a) Dient der Einstellung der TV-Lautstärke.
- b) Bei der Wiedergabe der DVD funktioniert diese Taste nicht.

19: MUTE

Diese Taste ist für DVD, Super Video CD, VCD, CD, CD-G, HD-CD, WMA, AVI, MP3, JPEG. Drücken Sie die Taste MUTE, um die Tonausgabe zu schließen. Es wird auf dem TV-Bildschirm angezeigt. Drücken Sie die MUTE-Taste noch einmal oder die VOL + / VOL- Taste, um die Tonausgabe zu öffnen.

20: SLEEP

Drücken Sie die Sleep-Taste, um den Bildschirm zu schließen. Mit dem nächsten Druck wird es geöffnet.

21: REPEAT

Gewünschten Abschnitt oder Sequenz wiederholen.

- a) Drücken Sie während der Wiedergabe die Taste REPEAT einmal, um den aktuellen Kapitel mehrmals wiederzugeben.
- b) Drücken Sie während der Wiedergabe die Taste REPEAT zweimal, um den aktuelle Titel mehrmals wiederzugeben.
- c) Drücken Sie während der Wiedergabe die Taste REPEAT dreimal, um alle Titel oder Dateien mehrmals wiederzugeben.
- d) Drücken Sie während der Wiedergabe die Taste REPEAT viermal, um zurück zur normalen Wiedergabe zu kehren.

22 : RADIO

- a) Drücken Sie auf der Fernbedienung die Modus -Taste, bis in der Anzeige FM oder AM(MW) eingeleuchtet wird.

b) Drücken Sie die Rechts/Links-Taste, um die Radiosender zu suchen. Die Frequenz-Anzeige bleibt stehen, wenn der DVD-Receiver einen Sender gefunden hat.

c) Drücken Sie die PROG-Taste, um die Radiosender zu speichern.

23: Bluetooth 4.2

Drücken Sie die Modus-Taste, um die Bluetooth-Funktion aufzurufen. Stellen Sie sicher, dass auf dem Handy Bluetooth aktiviert ist. Dann verbinden Sie Ihr Handy mit dem DVD Player.

24: MP3

Mit diesem Player können Audio-CDs oder Discs mit MP3-/WMA-Dateien wiedergegeben werden. Auch die Dateien mit mehreren Titel oder Menüs werden unterstützt.

25: AVI und XVID

Stellen Sie in das CD-Fach eine CD/DVD mit AVI oder XVID ein. Der Player geht automatisch in die Menüanzeige.

a) Wählen Sie mit der Pfeiltaste den gewünschten Titel oder Kapitel aus und drücken Sie dann die Play/Pause Taste, um die Datei anzuzeigen.

b) Bei der Wiedergabe drücken Sie die Pause-Taste und Return-Taste, um die aktuelle Datei anzuhalten und zum vorherigen Menü zurückzukehren.

26: Systemeinstellungen

a) Normale Einstellung

TV-System

Bei dem Anschluss an ein Fernsehgerät wird normalerweise ein Breitbild mit beschnittenen Seiten auf dem Bildschirm angezeigt.

Die Bildschirmschonerfunktion kann manuell eingeschaltet werden.

Mit diesem Gerät wird die HDMI-Funktion unterstützt.

b) Bildschirmformat

Sie können nach der Bildschirmgröße des Fernsehers ein Seitenverhältnis wählen.

c) Merken der letzten Szene

Die letzte Szene wird im Speicher aufbewahrt, auch wenn das Gerät wegen dem Unterbruch des Stromnetzes ausgeschaltet wird. Beim erneuten Einschalten wird die gespeicherte Szene automatisch wiedergegeben. Diese Funktion kann man schließen.

27: Zeiteinstellung

Bei Einschalten des Gerätes wird 0 Uhr auf dem Bildschirm angezeigt. Drücken Sie die Pfeiltaste, um das Uhrensymbol auszuwählen. Geben Sie die gewünschte Startzeit in Stunden, Minuten und Sekunden ein. Drücken Sie zur Bestätigung die OK-Taste.

28: ON-Timer/OFF-Timer

a) ON-Timer

Drücken Sie die ON-Timer-Taste. Eine originale Zeit wird eingeblendet. Mit der Pfeiltaste und der Nummerntaste können Sie die gewünschte Zeit einstellen.

b) OFF-Timer

Nach der Einstellung wird ein Symbol auf dem Display des Gerätes entstehen. Mit dem zweimaligen Druck dieser Taste lässt die Funktion entfernen.

29: Modus

Bei dem Einschalten des Gerätes wird es das originale Disc-Modus. Mit der Modus-Taste können Sie die folgende Modus wechseln: Disc-, USB- und Bluetooth-Modus. Auf dem Bildschirm wird ein entsprechendes Symbol dafür angezeigt.

30: Repeat A-B (Abschnittswiederholung)

Drücken Sie während der Wiedergabe zum ersten Mal auf Repeat A-B, um den Beginn des Bereiches, den Sie wiederholen möchten, zu wählen. Drücken Sie zum zweiten Mal auf Repeat A-B, um das Ende des Abschnitts zu wählen. Dann wird der markierte Abschnitt wiederholt wiedergegeben.

Installation

Befestigen Sie die Wandplatte mit den 3 mitgelieferten Nägeln oder mit den mitgelieferten 4 Schrauben an der Wand. Hängen Sie den DVD-Player an die Wandplatte.

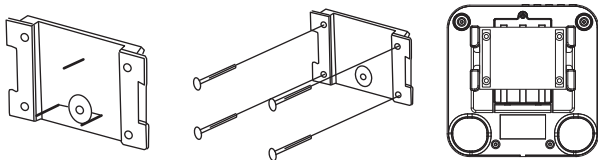

Reinigung und Wartung

1. Stellen Sie den Player an einem Ort mit ausreichender Luftzufuhr auf. Das Gerät darf nicht bei dem direkten Sonnenlicht oder in der Hitze und Feuchtigkeit stehen. Reinigen Sie den Player mit einer milden Putzmittellösung angefeuchteten weichen Tuch. Verwenden Sie keine starken Lösungsmittel wie Alkohol, Benzin oder Verdüner.
2. Reinigen Sie die Disc vor der Wiedergabe mit einem sauberen Tuch. Wischen Sie die Disc von der Mitte zum Rand hin ab.
3. Die Disc kann nicht erhitzt oder verkrümmt werden. Bringen Sie auf keiner der beiden Seiten der Disc Papier oder Aufkleber an. Legen Sie die Disc nach der Wiedergabe wieder in die zugehörige Hülle.
4. Wenn die Linse des Gerätes nach der Benutzung für eine lange Zeit verschmutzt wird, kann diese bei der Wiedergabe zur Pause des Tons führen. Wischen Sie mit der kleinen Bürste oder dem sauberen Wattestäbchen den Staub und blasen es.

Störungsbehebung

Symptom	Ursache	Abhilfe
Das Gerät funktioniert nicht	Netzkabel nicht eingesteckt	Netzkabel in eine Steckdose
Wiedergabe nicht	Disc liegt verkehrt herum im Discfach	Disc korrekt einlegen (Datenseite nach unten)
	Eine nicht abspielbare CD/DVD ist	Prüfen Sie das Disc-Format und
Es kommt kein Ton	Das Gerät nicht richtig betrieben	Der Einsatz des Gerätes laut der Gebrauchsanleitung.
	Lautstärke niedrig eingestellt	Stellen Sie die Lautstärke ein
Es kommt nur ein ganz schwacher Ton	Die Disk ist verschmutzt	Reinigen Sie die Disk oder Linse
	Die Disk ist beschädigt oder verkümmert	Wechseln Sie eine andere Disc

Garantiebedingungen für den Kundendienst

Ab dem Datum des Kaufs gewährt VIFLYKOO eine 12-monatige beschränkte Garantiezeit, für die Fehlfunktionen, die nicht von Kunden persönlich verursacht werden, sind wir für einen Ersatz oder die Rückerstattung ohne zusätzliche Kosten verantwortlich.

Die Garantie gilt nicht bei der folgenden Situation

1. Die Fehlfunktionen und Schäden, die durch unsachgemäßen Gebrauch, nicht autorisierte Reparaturen, unsachgemäßen Gebrauch, Veränderungen, unsachgemäßen Gebrauch des mitgelieferten Zubehörs und die Änderung des manipulationssicheren Aufklebers verursacht wurden;
2. Ablauf der Garantiezeit;
3. Die Fehlfunktion und Schäden des Produkts durch höhere Gewalt verursacht;
4. Die Produktfehlfunktion, die durch falsche Bedienung verursacht wird.

Zubehör:



Die Karte der Produktgarantie

Produktname/Serien Nummer: _____

Bestellnummer: _____

Adresse des Benutzers: _____

Fehlerbeschreibung: _____

Kaufdatum: _____

Telefonnummer: _____

Wartungsprotokoll: _____



DVDプレーヤー取扱説明書
壁掛式 Bluetooth
DVDオーディオ

注意事項

1. 製品をご使用になる前に本書を必ずお読みいただき、記載された内容にしたがって正しくご使用ください。
2. 製品使用の時、周辺は5-10センチの空間が必要です。
3. 安全のため、ラジエーター、蓄熱器、ストーブなどの熱源の近くには設置しないでください。
4. 電源コードを踏まないでください。
5. 製品付きの部品しかDVDの部品を交換しないでください。
6. 長い時間本製品を使用しない場合、充電器を抜いてください。
7. 破損や爆発を避けるよう、バッテリーを熱いところに置かないでください。また、バッテリーを乾燥した室温のところに置いてください。
8. 部品損害を防ぐため、製品を多湿のところや熱いところに置かないでください。
9. 目を守るため、機体のLEDライトを直接見ないでください。



警告:

自分で製品を解体禁止

提示

製品の不明点をいつでも解決できるように、本書を手元に置いてお使いください。



注意:

本製品の使用または、違法行為、不適切な環境での使用、不適切な操作および製品販売後の改造や不当な修理による故障や破損によって引き起こされた事故において、当社は一切の責任を負いません



内容物：



リモコン



ネジ1
パック



AVコー
ド



HDMIコ
ード



壁掛け



日本語
説明書



プラグ



デスク
スタンド

商品仕様

型番	KC-606
周波数	60Hz-16KHz, ± 3 dB
SNR (Signal to Noise Ratio)	>57dB
THD(Total Harmonic Distortion)	<1.5%
MP3、Link 輸入	650mV
電圧	5V—2A
FM範囲	FM: 87.5-108MHz
パワー	10W
材質	PC+ABS
サイズ	168x168x40mm
重さ	1.2kg

ヒント

一.本製品が複数のフォルダー（たとえばMP3、AVIディスク、USBメモリ）からデータを読み込むとき、

- 1.複数のフォルダを持つデータを再生すると、デフォルトでコンテンツを読み込んだ後にフォルダが表示されます。サポートしないのフォーマットが出来ません。
- 2.オーディオファイルまたはビデオファイルの再生を選択することができます。オーディオファイルを再生する場合、前のフォルダの内容に戻すには、リモコンの矢印キーを使用してカーソルを再生リストフォルダに移動する必要があります。
- 3.ビデオファイルを再生するとき、リモコンの「戻る」または「停止」ボタンを押してメニューインターフェースに戻り、好きなプログラムを選択することができます（上記の2番目の操作を参照）。

二. MP3ファイルページの説明：

- 1.フォルダーレイヤーを重ねると自動的にページを回転させることができないので、編集ボタンを押してフォルダのレイヤーを解除してページを進む機能が有効になります。
- 2.フォルダの階層化状態で、ページを回転必要がある場合は、まずは停止キーを押して、前/次のキーを押してページを回転させます。

三. リモコン利用注意事項

- 1.リモコンの感度は光と環境の影響を受けます。
- 2.長時間リモコンを使用していない場合は、リモコンの電池を外してリモコンを腐食しないようにしてください。

3.リモコンのバッテリーの使用時間は1年くらいですが、ご利用の頻度によって、遠隔操作で効かないのは、新しい電池を交換してください。

リモコンボタン説明

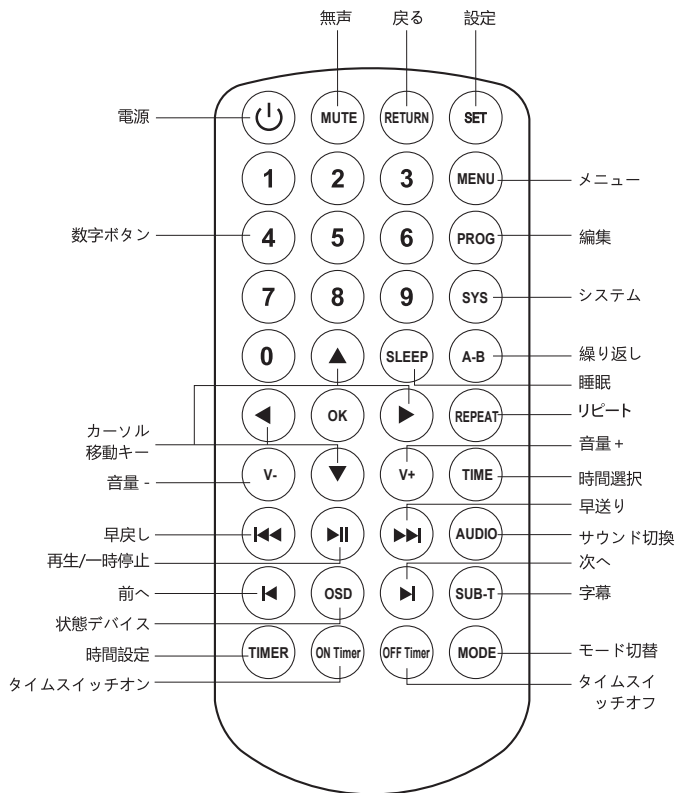

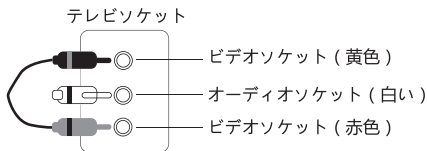
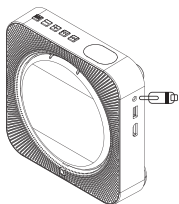

HDMI端子接続

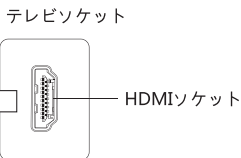
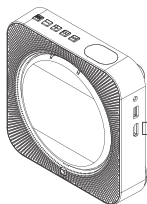

リモコン機能説明

1.電源

CDまたはUSBメモリDVDにいれて、電源に接続した後電源線を引くと起動します。電源ボタンを押してCD停止/再生することができます。

2.時間選択

新品の場合、正しい時間設定が必要です。(28番の時間設定を参照)
特定の時間で放送設定可能です。

3.字幕

DVD、VCD適用します。字幕ボタンを押して字幕が出できます。多種言語があるなら字幕ボタンを押して切換できます。

4.DVD/USB

USBメモリを利用の場合、DVD本体のMODEまたはリモコンのモード切替ボタンを押して、本体のディスプレイがUSBが出る時、DVDプレーヤーが自動的メモリ内容を認識します。

5.設定

設定ボタンを押してシステム設定できます。

6.編集

DVD、スーパーDVD、VCD、CD、CD-G、HD-CD、WMA、AVIに適用します。

編集再生を使う時、最高20曲が好きな順番で歌を放送できます。

注意：①もしDVDプレーヤーはPBCの状態では、編集ボタンを押すとともにPBC開け（閉め）ます。

②カーソルによって数字を入力し、「再生停止」ボタンを押してプログラムを再生する。

③編集は最大20個のタイトル、章や曲を作ることができます。

④すべての設定クリアしたいのは2回停止ボタンを押してください。7、方向ボタン上、下、左、右方向ボタンを押して放送内容を選択可能し、写真回転可能し、画像の一部を拡大することもできます。

8.システム

DVD、スーパーVCD、VCD、CD、CD-G、HD-CD、WMA、AVI、MP3、J PEGに適用します。

本体が3つシステムがあります。1回押すと現在のシステムが表示します。システムボタンを押して切換できます。

9.早送り/早戻し

早送りボタンを押して画像は急速に前向きにスキャンして、早戻しボタンを押して画像は急速に巻き戻します。早送り/早戻し放送時無音声出力です。

10.サウンド・トラック

L/Rサウンド選択できます。DVD、スーパーVCD、VCD、CD、CD-G、HD-CD、WMA、AVI、MP3、J PEGに適用します。

1. 1回押して現在のサウンドモード表示します。

2. 2回押してL/Rサウンド選択できます

3. 多言語のVCD、サウンドを押して言語選択可能です。

11.数字ボタン

12.確認ボタン

選択の内容確認します。

13.メニュー

①DVD放送時メニューが出できます。

②メニューを押して、テレビでDVDのメニューが表示します。方向ボタンを押して選択し、確認ボタンまたは再生ボタンを押して放送できます。

14.戻る

DVDを放送するとき戻るボタンを押してメニューに戻ります。

注意：CD、MP3、VCD1.1を放送するとき、戻るボタンは使用できません。

15.再生/停止

DVD, スーパー-VCD, VCD, CD, CD-G, HD-CD, WMA, AVI, MP3, J PEGに適用します。ビデオ再生停止できます。

16.OSD

放送状態表示、普通はオンの状態です。放送の時間とモード表示できます。

17.前へ/次へ

DVD, スーパー-VCD, VCD, CD, CD-G, HD-CD, WMA, AVI, MP3, J PEGに適用します。

前へ 前の曲またはビデオを放送します。

次へ 次の曲またはビデオを放送します。

18.音量+/-

DVD, スーパー-VCD, VCD, CD, CD-G, HD-CD, WMA, AVI, MP3, J PEGに適用します。

本体、リモコンまたはテレビで音量を調整してできます。

19.無声

DVD, スーパー-VCD, VCD, CD, CD-G, HD-CD, WMA, AVI, MP3, J PEGに適用します。

無声ボタンを押して音声が出さないうです。再度無声または音量 +/- を押して音声が出できます。

20.睡眠

睡眠ボタンを押して、待機モードになります。本体のディスプレイライトが消灯します。再度押して起動します。

21.リピート

1回押すと、放送中の歌をめぐります。

2回押すと、放送中のタイトルファイルをめぐります。

3回押すと、ディスクファイル内容を循環します。

4回押すと、循環キャンセルします。

22.FMラジオ機能

DVDをオンにして、本体のMODEまたはリモコンのモード切替ボタンを押してFMモードに置いて、左右ボタンを押して、FMラジオ検索できます。

でもFMラジオ機能の対応周波数は87.5~108.0MHzのため、日本でご利用はちょっと難しいです。

23.BLUETOOTHについて

本体のMODEまたはリモコンのモード切替ボタンを押して、Bluetoothモードになって、スマホのBluetooth機能をオンにして、DVD playerと接続してください。

24.MP3について

本機はCD-ROM、CD-R、CD-RW、DVD-ROM、DVD-R、DVD-RW、DVD+RとRVD+WRに記録されたMP3/WMAファイルを再生することができます。

25.AVI、XVID拡張子CD放送

AVI、XVID拡張子のCDを入れて、上下ボタンを押してメニューとファイルを選択できます。確認を押して放送します。停止/戻るボタンを押して、放送停止メニューに戻ります。

26.システム設定

普通設定

設定を押して、上下ボタンを押して選んで、確認しています。再度設定ボタンを押して設定完了です。

①テレビシステム

普通/パノラマ

本機はテレビに接続されており、スクリーンは画面全体に表示されているが、一部は自動切除がある（自動）。

スクリーンセーバー

本機にはスクリーン保護機能があります。

ハイビジョン出力

HDMIハイビジョンデータ出力を選択することができます。

②画面の割合

テレビのスクリーンサイズによって、スクリーンの割合を選択します。

③断点記憶機能

この機能はオンに黙認なので、通常の電源をオフにした状態で断電の時に再生される位置に戻り、再生機能を回復することができます。

27.時間設定

電源と接続して、リモコンの時間設定を押して、本体のディスプレイで00：00を表示します。たとえば07：30が設定必要です。まず確認ボタンを押して00が点滅の状態で「▲」を押して7時まで停止、「▶」を押して分の00が点滅してまた「▲」を押して30分まで停止します。確認を押して07：30が設定完了です。

28.タイムスイッチ

1.タイムスイッチオン

電源と接続して、リモコンのタイムスイッチオンを押してディスプレイで00：00を表示します。もし時間設定すれば、設定の時間表示します。

たとえば16：30でオンにほしいなら、まずタイムスイッチオンを押して00が点滅の状態で「▲」を押して16時まで停止、「▶」を押して分の00が点滅してまた「▲」を押して30分まで停止します。確認を押して16：30が設定完了です。ディスプレイで（ ON）のアイコンがあります。2回タイムスイッチオンを押してタイムスイッチキャンセルできます。

2.タイムスイッチオフ

設定方法はタイムスイッチオンと同じです。まずはタイムスイッチオフを押してください。設定完了ディスプレイで（ off）のアイコンがあります。2回タイムスイッチオフを押してタイムスイッチキャンセルできます。

29.モード切換

DVDオンにして、discモード默認です。モード切替ボタンを押してはdiscモード→USモード→Bluetoothモード→FMモード→discモード切り換えできます。ディスプレイで相応なアイコンが表示します。

30.A-B繰り返し

リモコンの「繰り返し」ボタンを押すと、1回目で「繰り返し最初の部分を選ぶ」と、2回目で「終了部分を選ぶ」という意味で、DVDでは、選択部分の内容を読み返していきます。

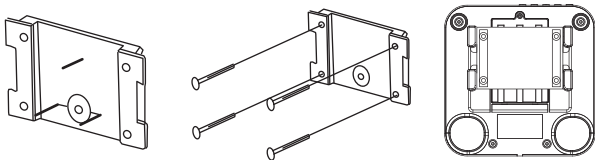

壁掛けプレットの取り付け

1. 壁掛けプレートに壁に取り付ける。しっかりした壁を選んで、付属のネジなどで壁掛けプレートを取り付けます。

- 壁掛けプレートがぐらついていたり、浮いていないことをお確かめください。

注意:壁掛けプレートを壁に取り付ける時は、強度にご注意ください。

- 石膏ボードのような建材や、コンクリートなどの壁に取り付ける時は、壁の材質や、構造に合った市販の取り付けネジをお使いください。特に石膏ボードなどに木ネジで取り付けると、ネジが抜けやすく、大変危険です。

2. 壁掛けプレートにCDプレーヤーを取り付ける。

壁掛けプレートに合わせて、CDプレーヤー裏面の溝を差し込みます。

- しっかり取り付けられていることをお確かめください。ディスクの保存について

- 使用後のディスクは、必ずケースに入れて保管してください。そのままディスクを放置すると、そりやキズの原因となります。

- 直射日光が当たる場所や、高温多湿の場所には放置しないでください。ディスクが変形・変質して、再生できなくなる恐れがあります。

- CD-R/CD-RW は、通常の CD と比べて熱や紫外線の影響を受けやすいため、直射日光当たる場所や熱を発生する器具の近くなどに長時間放置しないでください。

- ディスクの汚れは音飛びや音質低下の原因となりますので、いつもきれいに清掃して保管お手入れ
本体やリモコンの汚れは、薄めた中性洗剤を少し含ませた柔らかい布で拭いてください。化学ぞうきんやベンジン、シンナーなどで拭かないでください。表面を傷める原因となります

困ったときは

本機の調子がおかしいときは、サービスを依頼される前に以下の内容を もう一度チェックしてください。それでも正常に動作しない場合は、メールで弊社とご連絡してください。

一般動作しない。

- 電源プラグをコンセントに差し込んでください。
- 電源コードとACアダプターのコードの接続を確認してください。
- リモコンの電池を新しい電池に交換してください。操作できない。
- 結露している可能性があります。約1時間待ってから使用してください。

音が出ない。

- 音量を調節してください。リモコンで操作できない。
- 出荷時は電池部に絶縁シートが入っています。絶縁シートを取り除いてからお使いください。
- 電池が消耗していたら、新しい電池に交換してください。
- リモコンは本体の正面から5メートル以内の距離で、本体の方を向けて操作してください。
- 本体とリモコンの間に障害物があると操作できませんので、位置を調整してください。
- 本体の近くに強い光の照明がある場合は、照明を切ってください。

雑音がする。

- テレビや電子レンジなど、電磁波を出すものからはできるだけ離して設置してください。
- CD CDを本体にセットできない。
- 本体のセンターチャックからほごりやゴミを取り除いてください。

再生できない。

- ラベル面を手前にしてCDをセットしてください。
- ファイナライズされていないCD-R/CD-RWは本機で再生できません。
- ディスクの種類によっては再生できない場合があります。音が飛ぶ、または音が途切れる。
- 振動の少ない場所に設置してください。
- CDをクリーニングしてください。
- レンズをクリーニングしてください。

MP3/WMAファイル 再生できない。

- ファイルの拡張子を確認してください。拡張子について詳しいは、「MP3/WMAについて」の部分の内容をご覧ください。ラジオ受信できない。受信状態が悪い。
- 日本ではFMラジオ機能は利用できません。ご了承ください。

Product Warranty

Product name/serial number: _____

Order number: _____

User address: _____

Malfunction description: _____

Date of Purchase: _____

Telephone: _____

Maintenance log: _____